

iReg-5100HD

Видеорегистратор



Наименование: Пролоджи айРег-5100 ЭйчДи
Страна-производитель: Китай
Основное предназначение товара:
цифровой видеорегистратор
Срок службы: 2 года
Изготовитель: СХТ Групп АГ
Юридический адрес изготовителя:
EBC Бизнес Форум, Баарерштрассе 135,
CH-6301 Zug, Швейцария



Manufactured by SHT Group AG
EBC Business Forum, Baarerstrasse 135,
CH-6301 Zug, Switzerland

Руководство пользователя

PROLOGY

www.prology.ru



Назначение устройства	2
Функции устройства	3
Комплект поставки	3
Рекомендации по эксплуатации и меры предосторожности	4
Встроенный аккумулятор	5
Внешний вид устройства и элементы управления	6
Задняя панель	6
Передняя панель	7
Левая, правая боковые и нижняя панели	7
Установка устройства	8
Использование автомобильного адаптера	8
Начало работы с устройством	9
Включение и выключение устройства	9
Режим съёмного диска	9
Режим зарядки аккумулятора	9
Главное меню	10
Режим видеозаписи	11
Режим фотосъёмки	11
Режим просмотра фотоснимков/видеозаписей	12
Просмотр видеозаписей	12
Просмотр фотоснимков	12
Настройки	13
Настройки видео	13
Настройки фото	14
Системные настройки	15
Использование внешнего дополнительного монитора	16
Технические характеристики	17
Технические допуски на возможные незначительные дефекты изображения	18
Эксплуатация устройства, неисправности и их устранение	18
Перезагрузка системы	18
Возможные неисправности и методы их устранения	19
Для безопасного управления автомобилем	20
Хранение, транспортирование, ресурс, утилизация	20
Гарантии поставщика	20
Расшифровка даты выпуска устройства, указанной в серийном номере	21
Для заметок	22

Руководство пользователя определяет порядок установки и эксплуатации портативной навигационной системы (далее устройства) в автомобиле с напряжением бортовой сети 12 В.

Самостоятельное вскрытие устройства, механические повреждения и нарушение правил эксплуатации могут привести к его неисправностям и лишению права на гарантийное обслуживание.

При покупке устройства требуйте проверки его работоспособности. Убедитесь, что в гарантийном талоне на устройство поставлен штамп магазина, разборчивая подпись и дата продажи.

В связи с постоянной работой по совершенствованию устройства, повышающей его надёжность и улучшающей эксплуатационные характеристики, в конструкцию и меню управления могут быть внесены изменения, не отражённые в настоящем Руководстве.

Прежде чем включить устройство, внимательно ознакомьтесь с настоящим Руководством пользователя.

Назначение устройства

Устройство PROLOGY iReg-5100HD предназначено для установки в большинство существующих автомобилей и записи на карту памяти microSD звука и видеоизображения дорожной ситуации перед автомобилем. Устройство обеспечивает:

- просмотр записываемого видеоизображения на внешнем мониторе/телевизоре (не входит в комплект);
- автоматическое включение видеозаписи после включения устройства при подключённом питании от прикуривателя автомобиля;
- автоматическое включение видеозаписи при наступлении события (столкновения, вращения, резкого ускорения и торможения);
- видеозапись в циклическом режиме: когда свободное место на карте памяти microSD заканчивается, новые файлы видеозаписей сохраняются вместо старых;
- запись звука в салоне автомобиля со встроенного микрофона;
- фотосъёмку сериями по 3 и 5 снимков за одно нажатие кнопки спуска затвора;
- снабжение каждой видеозаписи информацией о времени и дате записи.

Функции устройства

- Видеоразрешение 1920×1080, 1440×1080, 1280×720, 848×480
- Максимальный угол обзора 120° *
- Встроенная цветная видеочкамера 5.1 Мпикс
- Цветной ЖК-экран размером 54 мм (2.1")
- Поддержка карт памяти SDHC объёмом до 32 Гб
- Встроенный микрофон
- Автоматическое включение записи при срабатывании датчика ускорения
- Мультимедийный интерфейс HDMI 1080i
- Интерфейс mini-USB 2.0
- Аудио/видеовыход mini-Jack
- Встроенный аккумулятор
- Автоматическое включение записи

* – угол обзора зависит от выставленного разрешения. 120° (по диагонали) соответствует разрешению 720p.

Комплект поставки

Устройство PROLOGY iReg-5100HD	1 шт.
Кронштейн	1 шт.
Автомобильный адаптер 12-24 В DC Input/5 В Output для подключения к разъёму прикуривателя	1 шт.
USB-кабель	1 шт.
Настоящее Руководство пользователя	1 шт.
Индивидуальная потребительская тара	1 комплект

Данное изделие является технически сложным товаром в соответствии с постановлением Правительства Российской Федерации от 10 ноября 2011 г. № 924 «Об утверждении перечня технически сложных товаров», в отношении которого требования потребителя об их замене подлежат удовлетворению в случаях, предусмотренных Законом РФ «О защите прав потребителей».

Монтаж и эксплуатация данного сложного электронного устройства должны осуществляться в соответствии с настоящим Руководством. Эксплуатация устройства, подключение и настройка изложены в данном Руководстве и могут быть произведены потребителем в полном объеме самостоятельно.

Для подачи питания на данное устройство при его эксплуатации в автомобиле может использоваться только источник питания с напряжением 12-24 В постоянного тока; отрицательная клемма аккумуляторной батареи должна быть соединена с «массой».

Перед установкой устройства, пожалуйста, полностью прочитайте данное Руководство.

Не пытайтесь в случае поломки открыть корпус устройства и отремонтировать его самостоятельно. Если устройство не работает правильно, обратитесь к разделу «Эксплуатация устройства, неисправности и их устранение» (стр. 18). Ошибки, допущенные при установке и эксплуатации устройства, могут быть иногда приняты за его неисправность. Если неисправность не устранена, обратитесь в сервисный центр.

При мойке автомобиля следите, чтобы внутрь устройства не попала вода, так как это может привести к его повреждению. Недопустимо попадание жидкостей в устройство, т.к. это может привести к выходу устройства из строя.

После эксплуатации автомобиля в летний период на открытом воздухе необходимо пылесосить салон в целях сбора возможных трупов насекомых и предотвращения попадания их внутрь устройства. Попадание внутрь устройства насекомых НЕДОПУСТИМО.

Избегайте длительного воздействия на устройство пыли и повышенной влажности.

При попадании в устройство жидкости и/или посторонних предметов немедленно отключите питание.

Перед очисткой корпуса питания устройства должно быть отключено. Используйте для очистки слегка влажную мягкую безворсовую ткань. Запрещается использовать для этой цели какие-либо моющие или чистящие жидкости.

Держите в чистоте объектив камеры устройства. Для удаления пыли и пятен с объектива пользуйтесь имеющимися в продаже специальными грушами или карандашами для чистки объективов.

Слишком темная тонировка ветрового стекла в месте установки устройства может привести к снижению/ухудшению качества изображения.

При серьезной аварии питания устройства может прекратиться. В этом случае запись будет остановлена.

Устройство должно быть установлено в проветриваемом или вентилируемом месте, недоступном для попадания прямых солнечных лучей, таким образом, чтобы оно не перекрывало обзор дорожного движения.

Не извлекайте microSD-карту из слота устройства при подключенном питании.

Не устанавливайте устройство вблизи ламп внутрисалонного освещения во избежание снижения/ухудшения качества изображения.

При резком изменении внешнего освещения (например въезд или выезд из темного тоннеля в солнечную погоду) качество записи на несколько секунд ухудшается. Это не является неисправностью устройства.

Не подвергайте устройство сильным ударам.

Избегайте воздействия высоких температур и механических воздействий на кабель питания и USB-кабель устройства.

При резких перепадах температуры окружающего воздуха возможно появление конденсата внутри устройства. В этом случае необходимо отключить питание устройства и дождаться полного исчезновения конденсата.

При возникновении неисправностей в работе устройства не пытайтесь устранить их самостоятельно. Обратитесь в сертифицированный сервисный центр.

Производитель не несёт ответственность:

- за ошибки, допущенные при эксплуатации устройства и приведшие к его выходу из строя;
- ущерб, прямо или косвенно причинённый в процессе эксплуатации устройства его владельцу, третьим лицам и/или их имуществу и недвижимости.

Встроенный аккумулятор



Никогда не разбирайте устройство, не подвергайте его сильному нагреванию и не кладите его в воду, так как это может привести к нагреванию встроенного аккумулятора с большим выделением тепла.

Когда ресурс аккумулятора израсходован, он должен быть утилизирован в соответствии с местными законами.

Запрещается разбирать устройство для замены встроенного аккумулятора. Если аккумулятор необходимо заменить, обращайтесь в сертифицированный сервисный центр.

Задняя панель



1. Кнопка вызова главного меню **MODE**.
2. Кнопка перемещения курсора в меню вверх/влево ◀.
3. Кнопка перемещения курсора в меню вниз/вправо ▶.
4. Встроенный микрофон.
5. Кнопка перезагрузки системы.
6. Кнопка включения видеозаписи/подтверждения выбора /OK.
7. Индикатор питания.
8. Кнопка спуска затвора фотокамеры .
9. Кнопка включения/выключения устройства (нажатие с удерживанием) .
10. Кронштейн для крепления.
11. ЖК-дисплей.

Светло-серым цветом на рисунке показаны возможные подключения к устройству. Разъёмы для этих подключений показаны на рисунке на стр. 7, внизу.

Передняя панель



1. Встроенный динамик.
2. Объектив камеры.

Левая, правая и нижняя панель

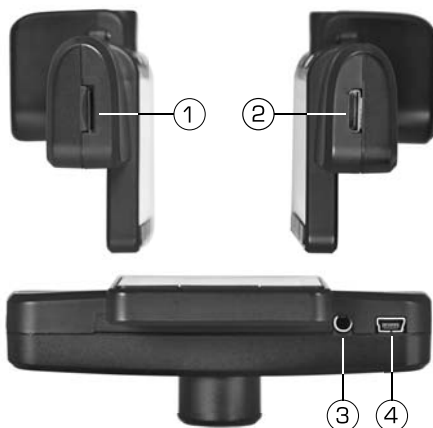

1. Слот для подключения карт памяти microSD.
2. Разъём выхода mini-HDMI.
3. Аудио/видеовыход mini-jack 3,5 мм.
4. Разъём для подключения кабеля mini-USB.

Устройство поставляется с кронштейном и автомобильным адаптером для установки в автомобиле.

ВНИМАНИЕ!

Выберите в автомобиле подходящее место для установки устройства. Никогда не устанавливайте его в тех местах, где оно может перекрыть обзор водителю. Рекомендуется устанавливать устройство на лобовом стекле внутри салона автомобиля на уровне или чуть ниже зеркала заднего вида.

1. Протрите поверхность стекла в том месте, где будет установлен кронштейн, мягкой тканью с использованием чистящего средства.
2. Вставьте карту памяти microSD в слот устройства (1) (стр. 7, рис. внизу) контактами вперед, как показано на рисунке справа.
Примечание. Карта памяти microSD в комплект поставки не входит.
3. Закрепите кронштейн на устройстве с помощью винта и крепежной гайки (рис. справа).
4. Удалите защитную пленку с присоски кронштейна.
5. Установите кронштейн на лобовом стекле, подняв рычажок фиксатора присоски и плотно прижав присоску кронштейна к стеклу автомобиля (рис. справа).
6. Опустите рычажок фиксатора присоски.
7. Плотно затяните фиксирующий винт на кронштейне, избегая чрезмерных усилий.
8. Выберите угол наклона устройства для получения оптимального изображения.

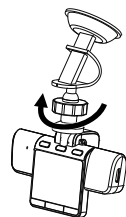
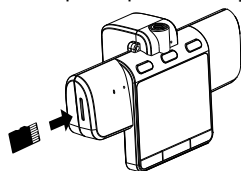

Для снятия кронштейна поднимите рычажок фиксатора присоски. Затем потяните за язычок присоски и снимите кронштейн с места установки.

Примечания.

- Перепады температуры и влажности могут вызвать отсоединение присоски от стекла.
- Чтобы исключить возможность хищения устройства, не оставляйте его в автомобиле на ночь или когда надолго оставляете автомобиль на стоянке.



Использование автомобильного адаптера

Устройство снабжено автомобильным адаптером для зарядки аккумулятора и питания устройства при эксплуатации в автомобиле.

1. Подключите автомобильный адаптер к USB-разъёму устройства.
2. Подключите адаптер к гнезду прикуривателя автомобиля (рис. справа).

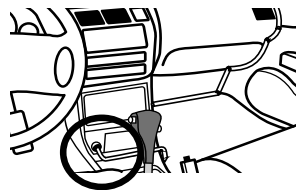

3. Устройство автоматически включится, а светодиодный индикатор на корпусе адаптера, светящийся красным цветом, будет сигнализировать о подключении к источнику питания.

Начало работы с устройством

Включение и выключение устройства

Используйте автомобильный адаптер для подключения устройства к гнезду прикуривателя или подключите кабель mini-USB к устройству, а затем к ПК.

После подключения к прикуривателю устройство включится. На экране появится логотип «Prology», затем автоматически начнётся видеозапись.

При подключении к ПК после логотипа «Prology» на экране появится меню:

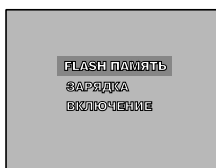

С помощью кнопок ◀ (2) и ▶ (3) (стр. 6) перемещайтесь вверх/вниз по пунктам меню. Нажимайте кнопку  (6) (стр. 6) для подтверждения выбора. Доступно 3 режима работы устройства:

- режим съёмного диска при подключении к ПК («FLASH память»);
- режим зарядки аккумулятора («Зарядка»);
- режим видеозаписи в состоянии ожидания («Включение»).

Режим съёмного диска

Для входа в режим выберите в меню (стр. 9) пункт «FLASH память».

Данный режим предназначен для передачи файлов с устройства на персональный компьютер (далее ПК). Для подключения используйте USB-кабель, входящий в комплект поставки. Подключите его сначала к устройству, а затем к ПК. На экране устройства появится надпись «USB-подключение».

После подключения устройства к компьютеру все операционные системы опознают его автоматически. В папке «Мой компьютер» ПК появится доступный съёмный диск внутренней памяти устройства или microSD-карты.

Использовать данные диски можно точно так же, как и обычное USB-устройство для передачи и хранения данных. При отключении устройства от компьютера следуйте стандартной процедуре безопасного отключения внешнего носителя от ПК. Затем отсоедините USB-кабель.

Примечание. Отключайте устройство от компьютера только после завершения передачи данных.

Режим зарядки аккумулятора

Для входа в данный режим выберите в меню пункт «Зарядка». Устройство включится только в режиме зарядки, остальные функции устройства будут недоступны.

Время зарядки полностью разряженного аккумулятора – около 1,5 часов от автомобильного адаптера и от USB-порта ПК. Максимальная ёмкость аккумулятора достигается после 10 циклов «зарядка-разрядка».

В процессе зарядки индикатор питания (7) (стр. 6) светится красным цветом. В рабочем (заряженном) состоянии (при подключённом источнике питания или без него) индикатор питания светится зелёным цветом.

ВНИМАНИЕ! Для оптимального использования литиевого аккумулятора следуйте нижеприведённым рекомендациям:

- не заряжайте аккумулятор при высокой температуре окружающей среды;
- нет необходимости полностью разряжать аккумулятор перед подзарядкой, производить подзарядку можно, когда аккумулятор разряжен не полностью;
- если устройство не используется в течение длительного времени, необходимо производить полную зарядку аккумулятора один раз в две недели.

Устройство может работать от встроенного аккумулятора. Для этого нажмите кнопку  (9) (стр. 6) на задней панели устройства. На экране появится логотип «Prology». Затем включится режим видеозаписи в состоянии ожидания.

Для выключения устройства нажмите и удерживайте кнопку  не менее 3 секунд.



Главное меню

При нажатии кнопки **MODE** (1, стр. 6) на дисплее появляется главное меню устройства:



В главном меню отображены иконки режимов работы устройства:

- Видеозапись – вход в режим видеозаписи;
- Воспроизведение видео – просмотр видеозаписей;
- Фотосъёмка – вход в режим фотосъёмки;
- Выключить экран – отключение изображения на экране с продолжением работы устройства;
- Воспроизведение фото – просмотр фотоснимков;
- Настройки – настройки устройства.

Для включения того или иного режима с помощью кнопок  (2) и  (3) (стр. 6) выберите иконку нужного режима и нажмите кнопку /OK (6, стр. 6) для подтверждения.

Режим видеозаписи

Для входа в режим видеозаписи в главном меню выберите иконку «Видеозапись» и нажмите кнопку /OK (6, стр. 6).

1. Текущая дата.
2. Текущее время.
3. Видеоразрешение.
4. Индикатор заряда аккумулятора.
5. Индикатор подключения карты microSD.
6. Индикатор цикличности видеозаписи.
7. Индикатор записи звука.
8. Индикатор видеозаписи.
9. Доступное время для видеозаписи.
10. Индикатор значения баланса белого.
11. Индикатор значения экспозиции.

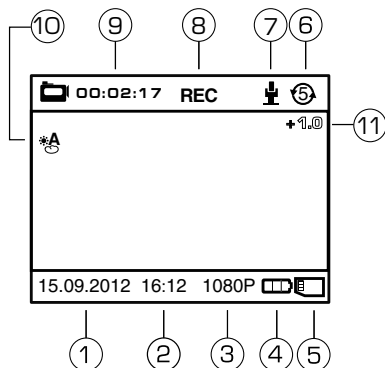

Для включения/остановки видеозаписи нажмите кнопку /OK (6, стр. 6). Кнопка (2) (стр. 6) выключает/включает изображение на экране в режиме видеозаписи, при этом сама запись продолжается.

Кнопка **MODE** (1) (стр. 6) включает/отключает запись звука при видеозаписи.

Нажимая кнопку (8, стр. 6), можно делать фотоснимки, не выходя из режима видеозаписи. Доступное время для видеозаписи (9) зависит от заданного видеоразрешения. При срабатывании G-сенсора запись начнётся автоматически, при этом в нижнем правом углу экрана видеозаписи появится знак **(EMG)**.

Настройки параметров режима видеозаписи такие, как разрешение, экспозиция, баланс белого, контрастность, резкость, эффекты, цикличность записи, перевернут, G-сенсор рассмотрены в разделе «Настройки видео» на стр. 13.

Для выхода в главное меню остановите запись, если она включена, и нажмите кнопку **MODE** (1) (стр. 6).

Режим фотосъёмки

Для входа в режим фотосъёмки в главном меню выберите иконку «Фотосъёмка» и нажмите кнопку /OK (6, стр. 6). Откроется следующее окно:

1. Текущая дата.
2. Текущее время.
3. Фоторазрешение.
4. Индикатор заряда аккумулятора.
5. Индикатор подключения карты microSD.
6. Индикатор масштабирования изображения.
7. Количество оставшихся кадров.
8. Индикатор значения баланса белого.
9. Индикатор включённого таймера.
10. Индикатор фотографирования серий.

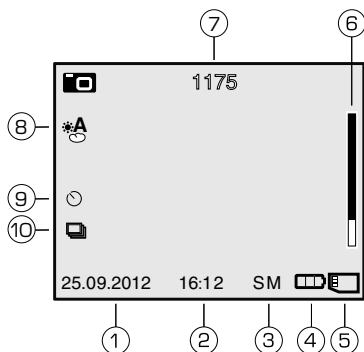

Для получения фотоснимка нажмите кнопку (8, стр. 6). Кнопками (2) и (3) (стр. 6) регулируйте масштаб изобраа-

жения. Вертикальная полоска индикатора в правой части экрана (6) показывает степень увеличения изображения. Количество оставшихся кадров (7) зависит от установленных значений качества и разрешения.

Настройки параметров режима фотографирования такие, как разрешение, качество, баланс белого, контрастность, резкость, эффекты, таймер, серия снимков, перевернут рассмотрены в разделе «Настройки фото» на стр. 14.

Режим просмотра видеозаписей/фотоснимков

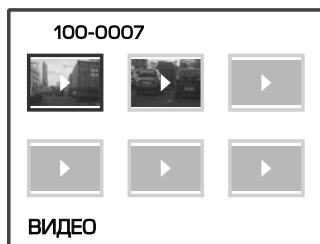

Просмотр видеозаписей

Для входа в режим просмотра видеозаписей в главном меню выберите иконку «Просм. видео» и нажмите кнопку /OK (6, стр. 6). На экране отобразится список видеозаписей (рис. слева).



Для просмотра кнопками ◀ (2) и ▶ (3) (стр. 6) выберите видеозапись из списка и нажмите кнопку /OK (6, стр. 6).

На экране появится окно просмотра видеозаписи (рис. справа). Нажимайте кнопку /OK для воспроизведения/остановки записи. Для ускоренного воспроизведения вперёд нажмите и удерживайте кнопку ▶, для ускоренного воспроизведения назад нажмите и удерживайте кнопку ◀. В правом верхнем углу экрана показана продолжительность видеозаписи, слева вверху – её номер.

Для удаления видеозаписи нажмите кнопку  (8, стр. 6), выберите «Да» и подтвердите выбор нажатием кнопки /OK. Нажатием кнопок ◀ и ▶ переходите к предыдущей/следующей видеозаписи.



Для выхода из режима нажмите кнопку **MODE** (1) (стр. 6).

Просмотр фотоснимков

Для входа в режим просмотра фотоснимков в главном меню выберите иконку «Просм. фото» и нажмите кнопку /OK (6, стр. 6). На экране отобразится список фотоснимков (рисунки внизу слева).



Для просмотра кнопками ◀ [2] и ▶ [3] (стр. 6) выберите фотоснимок из списка и нажмите кнопку /OK (6, стр. 6). На экране появится окно просмотра фотоснимка (стр. 12, рисунок внизу справа). В левом верхнем углу экрана отображается номер снимка.

Для удаления фотоснимка нажмите кнопку , выберите «Да» и подтвердите выбор нажатием кнопки /OK. Нажатием кнопок ◀ и ▶ переходите к предыдущему/следующему снимку.

Для выхода из режима нажмите кнопку **MODE** [1] (стр. 6).

Настройки

Для входа в режим настроек в главном меню выберите иконку «Настройки» и нажмите кнопку /OK (6, стр. 6).

На экране отобразится меню настроек видео. Для перехода к настройкам фото и системным настройкам последовательно нажимайте кнопку **MODE** [1] (стр. 6).

Настройки видео

Для изменения значения настройки кнопками ◀ [2] и ▶ [3] (стр. 6) выберите нужный пункт меню и нажмите кнопку /OK (6, стр. 6). При этом в строке выбранной настройки появится её текущее значение. Кнопками ◀ и ▶ установите нужное значение и нажмите кнопку /OK (6, стр. 6).

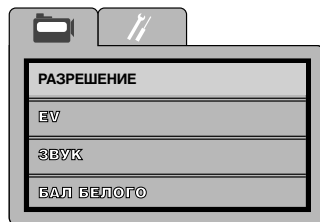

Разрешение

Данная опция позволяет выбрать величину видеоразрешения. Доступно 4 значения: 1920×1080, 1440×1080, 1280×720, 848×480.

Чем выше разрешение, тем выше детализация полученной видеозаписи.

EV (экспозиция)

Данная опция предназначена для установки оптимального значения экспозиции (сочетания времени выдержки и числа диафрагмы) для получения качественного изображения. Используйте минусовые значения экспозиции при недостаточном освещении и наоборот – плюсовые значения при избыточном освещении. Всего доступно 13 значений экспозиции: -2.0, -1.7, -1.3, -1.0, -0.7, -0.3, 0, +0.3, +0.7, +1.0, +1.3, +1.7, +2.0.

Звук

Эта настройка позволяет включить/отключить запись звука при видеосъёмке.

Баланс белого

Настройка предназначена для корректировки цветопередачи. Доступно 5 режимов: Авто, Солнечно, Облачно, Флуоресцентная лампа, Вольфрамовая лампа.

Контрастность

Данная опция позволяет установить один из трёх вариантов контрастности изображения – «Норма», «Мягко», «Резко».

Резкость

Данная опция позволяет установить один из трёх вариантов резкости изображения – «Норма», «Мягко», «Резко».

Эффекты

Данная опция позволяет применить ряд предустановленных настроек цвета для получения более чёткой и очевидной картины сюжета видеозаписи в условиях различной освещённости. Доступно 6 вариантов установок: артистичный, монохромный, сепия, негативный, яркий, выключено.

Циклическая запись

Настройка позволяет вести видеозапись файлами заданной продолжительности в циклическом порядке, т.е. при заполнении карты microSD новые файлы записываются на место самых старых. Возможные варианты видеозаписи: 5 мин, 10 мин, 15 мин, выключено. При выборе «Выключено» видеозапись прекращается по заполнении карты microSD.

Переворот

Эта настройка позволяет включить поворот видеоизображения на 180°.

G-сенсор

Данная опция предназначена для установки чувствительности G-сенсора (датчика ускорения), которая влияет на срабатывание автоматического включения видеозаписи в режиме события. Датчик срабатывает при внезапном столкновении, ударе, вращении, резком ускорении или торможении автомобиля. Доступна установка трёх степеней чувствительности G-сенсора – низкая, средняя, высокая.

Настройки фото

Разрешение

Данная опция позволяет выбрать величину фоторазрешения. Доступны 4 значения, измеряемые в мегапикселах: 3М, 5М, 8М, 12М.

Чем выше разрешение, тем выше детализация полученного фотоснимка.

Экспозиция (EV)

Данная опция предназначена для установки оптимального значения экспозиции (сочетания времени выдержки и числа диафрагмы) для получения качественного изображения. Используйте минусовые значения экспозиции при недостаточном освещении и наоборот – плюсовые значения при избыточном освещении. Всего доступно 13 значений экспозиции: -2.0, -1.7, -1.3, -1.0, -0.7, -0.3, 0, +0.3, +0.7, +1.0, +1.3, +1.7, +2.0.

Качество

Настройка устанавливает степень качества (степень сжатия) фотоснимка. Чем выше качество (меньше сжатие), тем больше размер файла фотоснимка.

Баланс белого

Настройка предназначена для корректировки цветопередачи. Доступно 5 режимов: Авто, Солнечно, Облачно, Флуоресцентная лампа, Вольфрамовая лампа.

Контрастность

Данная опция позволяет установить один из трёх вариантов контрастности изображения – «Норма», «Мягко», «Резко».

Резкость

Данная опция позволяет установить один из трёх вариантов резкости изображения – «Норма», «Мягко», «Резко».

Эффекты

Данная опция позволяет применить ряд предустановленных настроек цвета для получения более чёткой и очевидной картины сюжета фотоснимка в условиях различной освещённости. Доступно 6 вариантов установок: артистичный, монохромный, сепия, негативный, яркий, выключено.

Таймер (автоспуск)

Данная опция предназначена для установки определенного интервала ожидания фотокамеры между моментом нажатия на кнопку спуска  (8, стр. 6) и срабатыванием затвора камеры. Всего доступно 4 настройки автоспуска: Выкл, 5 с, 10 с, 15 с.

Серия фото

Эта настройка позволяет производить последовательную серию снимков с минимальным интервалом между ними при нажатии на кнопку спуска  (8, стр. 6). Доступные установки: Выкл, 3 снимка в серии, 5 снимков в серии.

Переворот

Эта настройка позволяет включить поворот изображения при съёмке на 180°.

Системные настройки



Язык меню

Выбор языка экранного меню устройства. Доступны Русский, English, Korean.

Громкость

Позволяет устанавливать уровень громкости динамика устройства. Доступны 6 уровней громкости: 0, 1, 2, 3, 4, 5. При значении 0 звук выключен.

Дата

Данная опция предназначена для установки текущих даты и времени. Кнопками навигации ◀ (2) и ▶ (3) (стр. 6) выберите необходимое значение даты или времени, затем нажмите кнопку /OK (6, стр. 6) для его изменения. С помощью кнопок навигации измените данное значение и снова нажмите кнопку /OK (6, стр. 6). Когда все значения даты и времени будут установлены, нажмите кнопку /OK (6, стр. 6) для подтверждения и выхода из настройки.

ТВ выход

Вы можете выбрать на устройстве телевизионную систему, которая соответствует системе Вашего подключаемого (внешнего) телевизора/монитора (в комплект поставки не входит).

Соответственно, выбирайте значение NTSC для телевизора/монитора системы NTSC, а значение PAL – для телевизора/монитора системы PAL.

Формат SD

Данная опция позволяет отформатировать карту памяти microSD. Выберите «Да» для форматирования.

ВНИМАНИЕ! После форматирования карты все сделанные ранее на ней записи будут удалены.

Сброс настроек

Данная опция позволяет сбросить все произведённые настройки устройства и вернуть заводские. Для сброса настроек выберите значение «Да».

Частота сети

Данная функция предназначена для устранения мерцания изображения, вызываемого лампами дневного света. Доступны 2 значения: 50 Гц и 60 Гц.

На территории России рекомендуется выбрать частоту 50 Гц.

Наложение даты

Опция включает/отключает показ на экране текущего времени и даты на видеозаписях и фотоснимках. Дата показывается во время записи и фотосъёмки.

Наложение текста

Опция включает/отключает показ на экране заданной символьной строки на видеозаписях и фотоснимках. Для задания строки символов нажмите кнопку **OK** (6, стр. 6), затем кнопками навигации **◀** (2) и **▶** (3) (стр. 6) выберите символ (буква, цифра, пробел, дефис), нажмите кнопку **OK** для перехода к следующей позиции и повторите ввод символа. Всего таким образом можно ввести 9 символов.

Версия ПО

Выберите данную опцию для просмотра текущей версии ПО.

Использование внешнего дополнительного монитора

Подключение через аудио/видеовыход mini-jack

Подключите один конец кабеля (не входит в комплект поставки) к разъёму (3) нижней панели устройства (стр. 7), другой конец – к разъёму(ам) **AV IN** Вашего дополнительного монитора/телевизора (в комплект поставки не входит).

При необходимости измените настройку ТВ системы в системных настройках («Настройки» – «Системные настройки» – «ТВ выход», стр. 15).

Подключение через HDMI-разъём

Подключите один конец кабеля HDMI—mini-HDMI (не входит в комплект поставки) к разъёму **mini-HDMI** (2) (стр. 7) на правой боковой панели устройства, другой конец – к разъёму **HDMI** внешнего дополнительного монитора/телевизора (в комплект поставки не входит).

Основные

Матрица камеры	CMOS, 1/2,5", 5.1 Мпикс
Максимальный угол обзора камеры	120° (при разрешении 720p)
Затвор фотокамеры	электронный
Макс. увеличение масштаба изображения	×4
Система цветности	NTSC/PAL
Тип микрофона	встроенный
Датчик ускорения (G-сенсор)	встроенный
Аккумулятор	Li-ion, 370 мАч/ч, 3,7 В
Габаритные размеры	115×69×38 мм
Вес	0,075 кг
Диапазон рабочих температур	0...+40°C
Допустимая влажность при работе	10 – 80%

Форматы файлов

Видео	MP4 (AVC)
Фото	JPG (макс. 12 Мпикс.)

Разрешение видео

HD 1080p	1920×1080, 30 fps, 8 Мб/с
	1440×1080, 30 fps, 3 Мб/с
HD 720p	1280×720, 30 fps, 5 Мб/с
WVGA	848×480, 60 fps, 4 Мб/с

Подключение внешних устройств и карт памяти

Слот для подключения карт памяти	microSD (до 32 ГБ)
Тип USB-разъёма	mini-B
Разъём аудио/видеовыхода	3,5 мм mini-jack
HDMI-разъём	Mini-HDMI

Экран

Тип	TFT LCD
Диагональ	2,1" (54 мм)
Формат	4:3
Разрешение	480×240

Примечание. Технические характеристики и внешний вид устройства могут быть изменены производителем без предварительного уведомления.

Технические допуски на возможные незначительные дефекты изображения

Жидкокристаллическая панель состоит из множества точек, называемых пикселями. Пиксель состоит из трех субпикселей основных цветов – красного, зелёного и синего, расположенных по горизонтали. Появление на ЖК-панели небольшого количества дефектных пикселей (постоянно светящихся одним цветом) объясняется огромным общим количеством пикселей и сложностью технологического процесса. Минимизация подобных дефектов достигается тщательным контролем качества производства ЖК-панелей, регламентированного требованиями стандарта ISO 13406-2.

ЖК-панель устройства условно разделяется на 2 зоны, «А» и «Б», как показано на рисунке справа, и подлежит бесплатной замене в течение гарантийного срока, если число пикселей, постоянно светящихся одним цветом, превышает любое число пикселей, указанное в таблице.

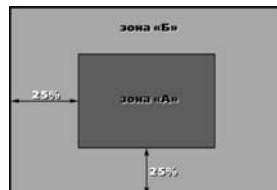

Цвет пикселя	Зона «А»	Зона «Б»
Белый	0	0
Чёрный	3	6
Цвет субпикселя		
Синий	3	6
Красный	3	6
Зелёный	3	6
Всего	3	6

Эксплуатация устройства, неисправности и их устранение

В этой разделе приведены рекомендации по решению возможных проблем, возникающих во время эксплуатации устройства.

Примечание. Если возникшую проблему невозможно устранить, руководствуясь приведёнными ниже рекомендациями, обратитесь в сертифицированный сервисный центр.

Перезагрузка системы

Если устройство перестало функционировать надлежащим образом, возникают зависания системы, нет отклика на нажатие кнопок, необходимо выполнить перезагрузку устройства. Для этого нажмите шариковой ручкой или подобным заострённым предметом кнопку (5) (стр. 6) на задней панели устройства.

Возможные неисправности и методы их устранения

Неисправность	Причина	Устранение
Низкое качество изображения	Загрязнён объектив встроенной камеры	Протрите объектив видеокамеры мягкой безворсовой тканью или специальной грушей (карандашом) для чистки объективов
	Загрязнено ветровое стекло автомобиля	Очистите ветровое стекло автомобиля
	Настройка разрешения и качества видео/ фото не соответствует окружающей освещённости	Установите значения разрешения и качества применительно к окружающей освещённости. См. раздел «Настройки» (стр. 13)
На карте памяти microSD отсутствуют видеозаписи поездки	Карта памяти неисправна	Используйте исправную карту памяти
Устройство не производит видео- и фотосъёмку, на дисплее отображается надпись «Память переполнена»	Недостаточно свободного места на карте microSD	Поменяйте в настройках разрешение видео или фото, смените карту памяти на другую, либо отформатируйте её, включите циклическую запись, удалите ненужные видеозаписи и фотоснимки
Устройство не реагирует на нажатие кнопок	Ошибка системы устройства	Нажмите кнопку перезагрузки системы (5) (стр. 6) на задней панели устройства для перезагрузки
Возникают проблемы с синхронизацией устройства и компьютера	Компьютер или устройство не включены	Перед началом синхронизации убедитесь, что компьютер и устройство включены
	Ненадёжный контакт соединительного кабеля	USB-кабель должен быть надёжно подключён к компьютеру и устройству. Настоятельно не рекомендуется использовать USB-хаб
	Ошибка системы устройства	Нажмите кнопку перезагрузки системы (5) (стр. 6) на задней панели устройства, затем заново подключите USB-кабель к устройству
	USB-порт компьютера неисправен или к нему нет доступа	Подключите устройство к другому USB-порту компьютера или ноутбука
Мерцание экрана	Заряд аккумулятора – не больше 10-15%	Зарядите аккумулятор
	Неверная установка частоты сети (стр. 16)	Установите правильное значение частоты сети (в России – 50 Гц)

Для безопасного управления автомобилем

- Для безопасного использования функций устройства, пожалуйста, не забывайте выполнять требования Правил дорожного движения Российской Федерации. Помимо этого старайтесь соблюдать очевидные правила обращения с Вашим автомобилем, как источником повышенной опасности. Эти правила, в первую очередь, определяются риском причинения вреда для жизни или здоровья третьих лиц, причинения вреда их имуществу, домашним животным или окружающей среде.
- Просмотр видео во время движения категорически запрещён во избежание возникновения ДТП. Если Вы желаете просматривать видеоматериалы на экране устройства или на внешнем дополнительном мониторе/телевизоре, необходимо перед просмотром припарковать автомобиль в безопасном месте. Для просмотра видеофайлов и изображений на экране устройства после окончания движения обязательно устанавливайте рычаг управления автоматической трансмиссии в положение «PARK», а рычаг переключения ручной коробки передач – в нейтральное положение.
- Всегда ставьте автомобиль на стояночный тормоз, который должен находиться в исправном состоянии и исключать возможность движения автомобиля.
- Всегда паркуйте автомобиль на открытой, хорошо проветриваемой площадке.
- Не осуществляйте какие-либо операции управления устройством, которые могут отвлечь Вас от управления автомобилем.

Хранение, транспортирование, ресурс, утилизация

Устройство рекомендуется хранить в складских или домашних условиях по группе «Л» ГОСТ 15150 и при необходимости транспортировать любым видом гражданского транспорта в имеющейся индивидуальной потребительской таре по группе «Ж2» ГОСТ 15150 с учетом ГОСТ Р 50905 п. 4.9.5. Место хранения (транспортировки) должно быть недоступным для попадания влаги, прямого солнечного света и должно исключать возможность механических повреждений.

Срок службы устройства – 2 года. Устройство не содержит вредных материалов и безопасно при эксплуатации и утилизации (кроме сжигания в непригодных условиях).

Гарантии поставщика

Устройство PROLOGY iReg-5100HD соответствует утверждённому образцу. При соблюдении владельцем правил эксплуатации, изложенных в настоящем Руководстве пользователя, устройство обеспечивает безопасность в полном объёме требований, подлежащих обязательной сертификации в системе ГОСТ Р, не оказывает вредного воздействия на окружающую среду и человека и признано годным к эксплуатации.

Устройство имеет гарантийный срок эксплуатации 12 месяцев с момента покупки без учёта времени пребывания в ремонте при соблюдении правил эксплуатации. Право на гарантию даётся при заполнении сведений прилагаемого гарантийного талона.

Гарантийные обязательства не распространяются на перечисленные ниже принадлежности изделия, если их замена предусмотрена конструкцией и не свя-

зана с разборкой изделия: кронштейн, автомобильный адаптер 12-24 В для подключения к разъёму прикуривателя, USB-кабель, документацию, прилагаемую к изделию.

Расшифровка даты выпуска устройства, указанной в серийном номере

12-значный серийный номер устройства указывается под штрих-кодом на упаковке, а также на стикере, который клеится на корпус изделия.

Для того, чтобы узнать информацию о дате выпуска устройства, достаточно расшифровать 5 и 6 знак из 12-значного серийного номера. Пример расшифровки приведён ниже:

1AAA**DA**000001

- A** – месяц выпуска (A – январь, B – февраль, C – март, D – апрель, E – май, F – июнь, G – июль, H – август, I – сентябрь, J – октябрь, K – ноябрь, L – декабрь)
 - 0** – год выпуска (0 – 2010, 1 – 2011, 2 – 2012 и т. д.)
- Данное устройство выпущено в январе 2010 года.

